

Smart Унитаз

Инструкция по эксплуатации



*Благодарим вас за покупку. Пожалуйста, прочтите прилагаемое руководство, чтобы обеспечить безопасное использование Smart унитаза.

*Обязательно прочтите данное Руководство по эксплуатации перед использованием продукта и сохраните его для использования в будущем.

Содержание

Инструкция перед использованием

Меры предосторожности	01
Символы и значения	01
Маркировка	02

Руководство по установке

Предупреждение	07
Меры предосторожности	05
Наименования кнопок	06
Руководство по монтажу	07
Описание установки	07
Установка P-образного сифона	08
Сантехническое подсоединение	10

Инструкция по эксплуатации

Установка ПДУ	11
Тестовый запуск, фиксация	11
Боковая панель управления	12
Описание LED дисплея	12
Инструкция по управлению	13

Приложения

Функции сенсора	14
Замена батарейки ПДУ	14
Устранение неисправностей	15
Методы ежедневного обслуживания	16
Технические характеристики продукта	17
Товарная накладная	18

Меры предосторожности

Информация, представленная на этой странице, предназначена для обеспечения безопасности пользователя. Во избежание получения травм или повреждения имущества, пожалуйста, внимательно ознакомьтесь с инструкциями по технике безопасности и соблюдайте правила правильной эксплуатации изделия.

■ Символы и значения



Предупреждение

Может привести к смерти или серьезным травмам



Предостережение

Может привести к травмам или материальному ущербу

■ Ниже приведена маркировка

Запрещено	Общие запреты	Бросать фейерверки запрещено	Демонтаж запрещен
Указания, которые необходимо соблюдать	Погружение в воду запрещено	Не трогайте мокрыми руками	
	Должно выполняться	Заземляющий провод	

- Данное изделие относится к оборудованию класса 1 и должно быть заземлено.
- Устанавливайте его в месте с близким доступом к электророзетке.
- Данный прибор не предназначен для использования лицами с ограниченными физическими, сенсорными или умственными способностями, детьми а так же лицами, не имеющими достаточного опыта и знаний, за исключением случаев, когда они находятся под наблюдением или проинструктированы по вопросам использования прибором лицом, ответственным за их безопасность.
- Необходимо следить за детьми, чтобы они не играли с изделием.
- Используйте набор шлангов, входящий в комплект поставки данного оборудования. Не используйте набор шлангов, бывших в эксплуатации.

!!! ВНИМАНИЕ !!!



Пожалуйста, не разбирайте, не ремонтируйте и не трансформируйте данное изделие самостоятельно

- Может привести к возгоранию или поражению электрическим током

• Изделие должно ремонтироваться профессионалами



Пожалуйста, не устанавливайте в ванной комнате, где вода может попасть на изделие. Запрещено разбрызгивать воду на изделие и промывать его водой.

- Может привести к возгоранию или поражению электрическим током



! ПРЕДУПРЕЖДЕНИЕ !



Розетка должна быть с надежным заземляющим проводом. Розетка должна быть снабжена водонепроницаемой крышкой

- Это может привести к возгоранию или поражению электрическим током
- Если заземление в розетке отсутствует, обратитесь к специалисту для его проведения



Поражение в воду электричеством

Не прикасайтесь к кабелю питания и не включайте его в розетку мокрыми руками

- Прикосновение к электрической розетке мокрыми руками может привести к поражению электрическим током



Не тяните и не перегибайте провода

Не тяните за шнур питания унитаза

- Может привести к поломке
- Может привести к неправильной работе устройства



Поражение

Пожалуйста, не подключайте несколько вилок к одной розетке, не подключайте дополнительные шнуры и не используйте удлинители

- Это может привести к перегреву и возгоранию.
- Пожалуйста, убедитесь, что вилка подключена к одной розетке



Поражение электричеством

Старайтесь избегать попадания мочи на устройства биде и суши

- Может вызвать неприятный запах, неисправности в работе или поражение электрическим током



Поражение

Пожалуйста, не препятствуйте выходу теплого воздуха, не загромождайте руками инфракрасное индукционное окошко и приемник сигналов дистанционного управления

- Это может привести к нарушению работы устройства
- Это может привести к возгоранию или поражению электрическим током.



Поражение

Не продолжайте использовать неисправное устройство, отключите его от сети и закройте угловой клапан подачи воды

- Если вы продолжите использовать неисправное устройство, это может привести к возгоранию, поражению электрическим током или утечке воды в помещении



Поражение электричеством

Пожалуйста, не кладите горящие окурки или другие горячие предметы рядом с изделием и не бросайте их в унитаз

- Может привести к возгоранию



! ПРЕДУПРЕЖДЕНИЕ !



Поражение электричеством

При ремонте внешней части устройства или его разборке, обязательно выньте вилку из розетки для обеспечения безопасности

- Может привести к пожару или поражению электрическим током



Поражение

Не используйте устройство во время грозы и молний (отключите его от сети)

- Перепад напряжения может привести к несчастному случаю или к неисправностям в работе



Поражение

Не прилагайте чрезмерных усилий, не ударяйте, не стойте на крышке, на сиденье и других частях изделия, а также не ставьте на него тяжелые предметы

- Не позволяйте детям играть с изделием
- Это может привести к повреждению изделия или травмам



Поражение

Пожалуйста, обратите внимание на низкотемпературные ожоги

- Пожалуйста, не используйте (высокую) и (среднюю) передачи регулировки температуры сиденья и температуры обдува в течение длительного времени, в противном случае существует опасность ожога. При использовании изделия следует сопровождать людей (включая детей) с физическими недостатками, нарушениями восприятия или интеллекта, в противном случае использование может привести к травмам

! ОСТОРОЖНО !



Поражение

При чистке унитаза используйте нейтральные чистящие вещества, не используйте отбеливатель, бензол, растворитель, пятновыводитель и т.д.

- Это может привести к деформации и растрескиванию пластика, что может привести к травмам
- Может повредить водопроводные трубы и привести к утечке воды



Поражение

Не открывайте и не закрывайте крышку и сиденье с усилием, а также в обратном направлении во время их автоматической работы

- Возможно повреждение деталей



! ОСТОРОЖНО !



Пожалуйста используйте чистую воду, не используйте промышленную или загрязненную воду (используйте фильтр)

Запрещено

- Может вызвать цистит, дерматит
- Может привести к поражению током и возгоранию из-за внутренней коррозии оборудования



Пожалуйста, избегайте попадания прямых солнечных лучей на изделие. Также не размещайте обогреватели рядом с ним

нужно сделать

- Это может привести к выцветанию, старению и деформации изделия

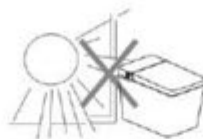

Пожалуйста, не подключайте электропитание к изделию, до тех пор, пока оно не будет установлено, а водопроводная труба не будет подключена

Запрещено

- Нарушение правил может привести к поломке



Если изделие не будет использоваться в течение длительного периода времени, или вы хотите его почистить, отключите его от сети электропитания и закройте угловой клапан

нужно сделать

- Избегайте возникновения риска утечки воды



Не кидайте газеты, подгузники, прокладки, салфетки и другие предметы, которые могут засорить унитаз

Запрещено

- Может привести к засорению и затоплению



Не опирайтесь на крышку сиденья слишком сильно

Запрещено

- Это может привести к поломке сиденья



Не кладите на сиденье подушки или приспособления для сидения малышей

нужно сделать

- Это может привести к недоступности некоторых функций

Меры предосторожности

Защита от замерзания зимой (при температуре окружающей среды ниже 4 °C)

1. При длительном отсутствии, например, в командировке или путешествии.

а) Закройте угловой клапан подачи воды, затем нажмите кнопку промывки на пульте дистанционного управления, чтобы слить оставшуюся воду из соединителей и керамики более двух раз.

б) После слива воды в течение 30 секунд, пожалуйста, отсоедините шнур питания.

2. Холодной зимой при транспортировке продукта на большие расстояния или длительном хранении, вода, оставшаяся внутри продукта, может замерзнуть. Для предотвращения повреждений, вызванных замораживанием, пожалуйста, примите меры по предотвращению замерзания.



После замерзания обработайте изделие:

1. Поместите изделие в теплое помещение на 30 минут и подождите, пока оно оттаяет естественным путем, прежде чем включать воду и электричество.

2. Если произошло замерзание и вода не поступает из насадки, можно приложить ткань, смоченную горячей водой к шлангу подачи воды устройства или к соединительной части трубы подачи воды, чтобы разморозить его (пожалуйста, не заливайте горячую воду на шланг подачи воды устройства Smart Унитаз и не обдувайте его горячим воздухом).

При работе функций «мойка бедер», «женское биде», «сушка»

При включении функции «мойка бедер», «женское биде», «сушка», пожалуйста, следите за тем, чтобы находиться рядом с зоной датчика сиденья, в противном случае, вышеуказанные функции не будут включены



Наименования кнопок

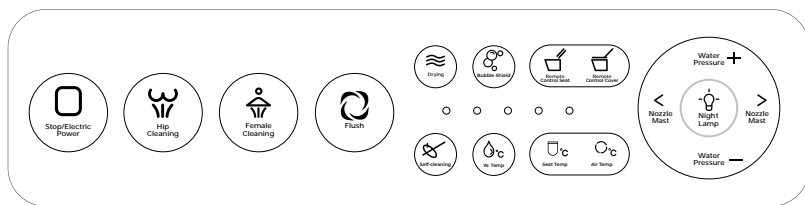

Stop/Electric Power ВКЛ/ВЫКЛ	Drying Сушка с воздушным потоком	Self-cleaning Самоочстка гигиенического душа	Water Pressure Регулировка давления воды (увеличение) гигиенического душа
Hip Cleaning Гигиенический душ	Bubble Shield Пенообразователь	W. Temp Регулировка температуры воды	Water Pressure Регулировка давления воды (уменьшение) гигиенического душа
Female Cleaning Женский гигиенический душ	Remote Control Seat Управление крышкой и сиденьем	Seat Temp Регулировка температуры сиденья	Nozzle Mast Регулировка положения гигиенического душа (вперед)
Flush Запуск смыва	Remote Control Cover Управление крышкой	Air Temp Регулировка воздушного потока	Nozzle Mast Регулировка положения гигиенического душа (назад)
Night Lamp Ночная подсветка			

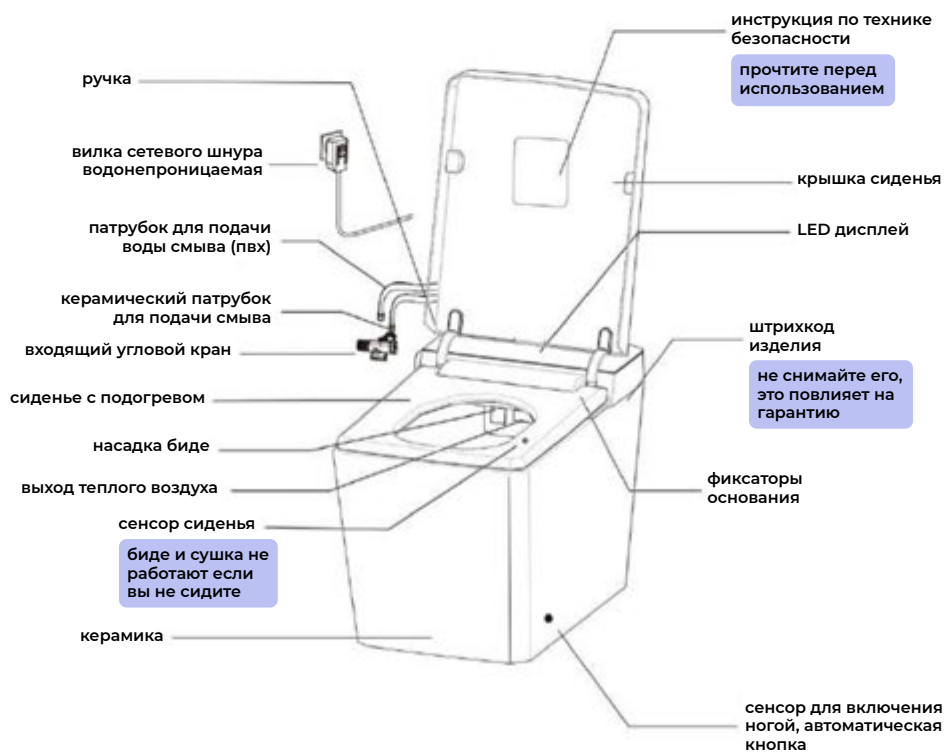

Руководство по монтажу

Руководство по монтажу until: mm

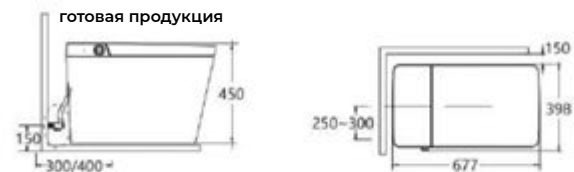

Инструкция по установке

1. Проверьте давление воды: за 10 секунд объем воды должен превысить 3 литра, а скорость потока должна быть стабильной.
2. При подключении, трубопровод необходимо промыть (дать стечь воде) в течении 2-5 минут.



! ВНИМАНИЕ !

Убедитесь, что электрическая розетка подключена следующим образом:

1. Проверьте, что используемая розетка заземлена.
2. Длина шнура питания составляет 1,5 м, а розетка должна располагаться как можно ближе к данному изделию, чтобы облегчить установку и демонтаж, и как можно дальше от ванны.
3. Рекомендуется использовать розетку водонепроницаемого типа. Не используйте удлинитель для подключения данного устройства. Это может привести к возгоранию или поражению электрическим током.

Описание установки

Схема установки

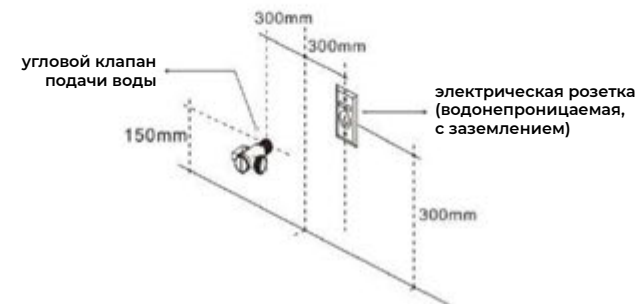



Установка P-образного сифона

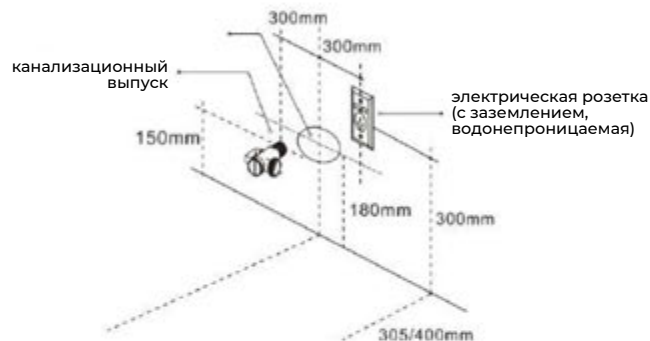

Этапы установки

1. Проведите поперечную линию на входном отверстии на стене

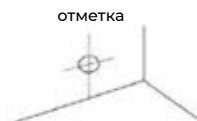

2. Установите клапан подачи воды на стену

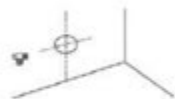

3. Откройте клапан подачи воды и слейте воду в течение 2-3 минут, чтобы удалить загрязнения из водопроводной трубы

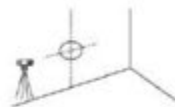

4. Установите фланцевый патрубок на выпускной патрубок унитаза



5. Вставьте фланцевый патрубок в выпускное отверстие и установите его в горизонтальном положении



6. С помощью гаечного ключа закрепите гайки и другие аксессуары на крепежных болтах (сверху)

ПРИМЕЧАНИЕ:

Вам необходимо приобрести фланец в соответствии с расположением и размером двух отверстий для болтов в нижней части керамического корпуса

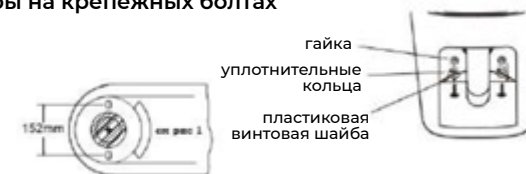

7. Установите угловой клапан подачи воды и подсоедините шланг (перед подсоединением шланга, выпустите воду из трубы на 3-5 минут, чтобы убедиться, что труба чистая и клапан подачи воды исправен)

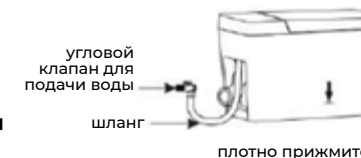

8. Нанесите круг герметика на места соприкосновения между унитазом и полом. После того, как герметик затвердеет, подключите его к электросети, медленно откройте угловой клапан. Отрегулируйте давление воды и проверьте герметичность каждой точки подключения.



ВАЖНО

Smart унитаз был отлажен на заводе, разбирать его в частном порядке категорически запрещено. Пожалуйста, используйте фитинги и трубки, поставляемые нашей компанией, использованными фитингами и трубками нельзя пользоваться повторно. Если возникнут какие-либо проблемы, пожалуйста, своевременно обратитесь к своему местному дилеру

Сантехническое подсоединение

Подсоедините один конец шланга в оплетке к угловому клапану, при подсоединении, пожалуйста, не затягивайте слишком сильно, иначе это повредит уплотнительное кольцо и приведет к утечке воды в трубопроводе

ВНИМАНИЕ:

1. Если шланг фильтра и шланг подачи воды являются отдельными моделями, к угловому клапану необходимо подсоединить две линии.
2. Откройте угловой клапан подачи воды на максимум, убедитесь в отсутствии утечки воды в каждой детали. Если обнаружите утечку, пожалуйста, установите её заново.
3. Не вводите уплотнительный материал во внутренний трубопровод, иначе это может привести к поломке всего изделия.

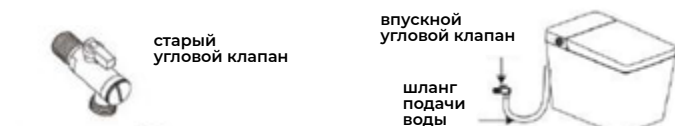

Снимите старый угловой клапан для подачи воды и замените его новым

Примечание: шланг подачи воды не должен быть перекручен, в противном случае давление воды будет слишком низким и устройство не будет работать должным образом

Примечание: в этом продукте используется технология струйной промывки super whirlpool siphon. При избыточном давлении воды могут появиться брызги за пределы чаши унитаза, а также шумный смыв. Вы можете медленно отрегулировать угловой клапан подачи воды, уменьшить давление воды, и избавиться от вышеуказанной проблемы.

Осторожно: в случае отключения питания во время использования, пожалуйста закройте угловой клапан и прекратите подачу воды. Функция будет восстановлена в обычном режиме после самопроверки Smart унитаза.



поверните вниз



Установка ПДУ

Способ установки

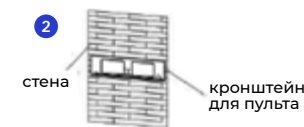

ВНИМАНИЕ:

1. Перед наклеиванием необходимо очистить место установки, сильно и равномерно прижать ленту при наклеивании и использовать её через 15 минут
2. Двусторонняя клейкая лента подходит для приклеивания к плоской стене, облицованной плиткой, и не подходит для наклеивания на обои
3. Пульт дистанционного управления должен быть установлен в месте, где его нельзя замочить водой

Тестовый запуск

При первом включении воды и питания, дождитесь завершения самодиагностики устройства, для чего выполните следующие действия:

1. Проверьте работу датчика положения сиденья. Область, показанная на рисунке, является чувствительной к телу человека, поэтому при включении функции биде и сушки вы должны сидеть. Когда вы сядете, вы услышите «тиканье», означающее, что вы сели.

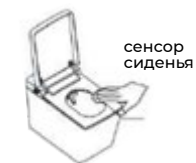

2. Проверьте основные функции. Нажмите на ручку или пульт дистанционного управления, все функции должны работать нормально, не должно быть утечки воды, запаха, шума и других нежелательных явлений.



Фиксация

После того, как изделие заработает нормально, заполните неровности грунта шпаклевкой, чтобы керамика была устойчивой, и нанесите клей для стекла с помощью пистолета по нижней части керамики.

Важное примечание: после того, как изделие приклеится, пожалуйста, используйте его через 48 часов.

Боковая панель управления



Кнопка «Мойки бедер»: когда вы сидите, один раз коротко поверните ее вперед, чтобы включить мойку бедер, и ручка загорится синим светом. Через 3 минуты после включения питания, вставая с сиденья, включите внешнее освещение, сделав один короткий круг вперед. Действительно только для моделей, оснащенных внешним освещением.



Кнопка «Стоп»: длительное нажатие кнопки «Стоп» позволяет включать и выключать изделие. Когда включены режим биде или сушка, кратковременно нажмите эту кнопку, чтобы выключить функции биде или сушки. Вставая с сиденья, однократно нажмите кнопку смыва. При выключении питания коротко нажмите кнопку и смойте.



Кнопка «Женское биде»: когда вы сидите, один раз ненадолго поверните тумблер назад, чтобы включить функцию биде, загорится зеленый свет. Через 3 минуты после включения питания, встаньте с сиденья, выключите освещение, повернув тумблер назад.

Описание LED дисплея



Значок индикации температуры воды: при регулировке температуры воды загорается значок, а на дисплее высвечиваются значения "-" C (комнатная температура), "34° C" (низкая температура), "37° C" (средняя), "40° C" (высокая).



Значок индикатора температуры воды: при настройке температуры ветра загорается значок, а температура показывает "-" C (комнатная температура), "35° C" (низкая температура), "45° C" (средняя), "55° C" (высокая).



Значок индикатора температуры сиденья: при регулировке температуры сиденья загорается значок и отображается температура "-" C (комнатная температура), "34° C" (низкая температура), "37° C" (средняя), "40° C" (высокая).



Значок индикатора температуры: отображает температуру воды, сиденья и воздуха.



Значок сенсора: когда сенсор включен, значок горит и наоборот.



Значок индикатора сиденья: загорается, когда вы садитесь.

Полезные советы: время работы в режиме ожидания более 5 минут, дисплей автоматически выключается, при наличии сиденья, пульта дистанционного управления, сенсора/нажатия ногой, ручки и других операциях включается окружающее освещение (должно быть включено) и дисплей снова загорится.

Инструкции по управлению



Окончание функций биде или сушки воздухом



Общий обмыв струей воды. Двойное нажатие приводит к движению сопла в зад-вперед. Тройное нажатие - сохранение положения. Работает в течении 90 сек. Затем автоматическое окончание функции.



Предыдущая функция для женщин.



Нажать при необходимости разового спуска воды в унитазе.



Короткое нажатие включает/выключает функцию ночной подсветки.



Нажмите 1 раз для сушки воздухом.



При нажатии создаёт на поверхности воды в унитазе защитный слой пены, который снижает брызги при смыве.



Поднятие/опускание самого сиденья.



Открытие крышки сиденья/закрытие.



Вставая с сиденья, нажмите и удерживайте кнопку, для очистки сопла, нажмите на кнопку окончания функций для завершения очистки.



Регулирование температуры воды. Без нагрева одно нажатие, 2-ое нажатие - 34°C, 3-ье нажатие - 37°C, 4-ое - 40°C.



Регулирование температуры сиденья. Без нагрева одно нажатие, 2-ое нажатие - 34°C, 3-ье нажатие - 37°C, 4-ое - 40°C.



Регулирование температуры воздуха обдува. Без нагрева одно нажатие, 2-ое нажатие - 34°C, 3-ье нажатие - 37°C, 4-ое - 40°C.



Увеличение давления воды при функции биде (общем обмыве).



Уменьшение давления воды при функции биде (общем обмыве).



Регулировка положения насадки для общего обмыва.



Регулировка положения насадки для общего обмыва.

Инструкция по ПДУ



Кнопка температуры воды:
нажмите, чтобы отрегулировать количество воды для смыва



Кнопка температуры сиденья:
нажмите, чтобы отрегулировать температуру сиденья



Кнопка температуры сушки:
нажмите, чтобы отрегулировать температуру воздуха

Функции сенсора

Вариант 1



Внимание:
1. При выключении сенсора, крышка не откроется автоматически
2. Дотроньтесь 1 раз, чтобы открыть крышку, второй раз чтобы открылось сиденье

Вариант 2

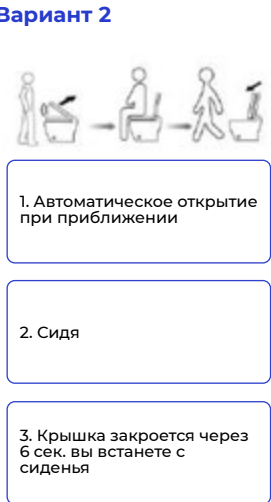

Замена батареек в ПДУ

Если батарейки разрядились и пульт дистанционного управления не работает, пожалуйста, замените батарейки.

! ВНИМАНИЕ !

Сожмите пружину на обратной стороне пульта дистанционного управления, чтобы извлечь батарейки и установить их в соответствии с требованиями к положительной и отрицательной стороне клем. Пожалуйста, используйте щелочные батарейки и не смешивайте старые и новые батарейки.

1. Пульт дистанционного управления может быть поврежден при попадании в воду или падении.
2. В пульте дистанционного управления есть батарейки, пожалуйста, храните его в недоступном для маленьких детей месте.
3. Замените старые батарейки, храните их в недоступном для детей месте и утилизируйте должным образом.

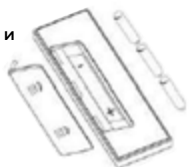

Устранение неисправностей

Проблема	Диагностика	Устранение неисправностей
Изделие не работает	Горит ли индикатор защиты шнура	Если индикатор не горит, проверьте подключение к сети
	Включен ли индикатор защиты шнура	Включите питание или нажмите и удерживайте кнопку 3 секунды
Из насадки не поступает вода	Перебой с подачей воды	До восстановления подачи воды
	Не закрыт угловой клапан	Откройте угловой клапан
	Проверьте фильтры на засор	Очистите фильтры
	Не перегнут ли шланг?	Распрямите шланг
Недостаточная степень очистки	Давление воды смыва установлено на низком уровне	Отрегулируйте уровень давления воды смыва в соответствии с инструкцией
	Засорен ли фильтр углового клапана?	Очистите фильтры
Насадка подтекает	Не течет ли вода после закрытия углового клапана?	Замените клапан подачи воды, очистите фильтр углового клапана
Функции биде и сушки не работают	Плотно ли прилегает сиденье?	Плотно прилегает, не работает - замените сиденье
При сушке дует холодный воздух	Проверьте комнатной ли температуры сушка	Отрегулируйте температуру, согласно инструкции
	Не повреждены ли детали обдува?	Замена узла сушки
Вода и сиденье не нагреваются при нажатии на кнопки ПДУ	Проверьте заданную температуру воды и сиденья	Отрегулируйте температуру воды и сиденья в соответствии с инструкциями
	Горит ли индикатор на ПДУ, или он потух	Замените батарейки на новые, проверьте правильность установки
Керамика не очищается	Проверьте не низкое ли внешнее давление воды	До восстановления подачи воды
	Проверьте фильтр углового клапана на предмет засора	Очистите фильтр углового клапана
	Проверьте входной клапан	Замените шланги
Мутная вода смыва	Нет ли утечек воздуха	Переустановка
	Не перегнута ли подводка	Приобретите инструмент для прочистки
При нормальном давлении воды, нет смыва	Раздается ли какой-либо звуковой сигнал на главной плате, когда вы нажимаете "сбросить"?	Если да, то замените компоненты для промывки, импульсные клапаны Если нет, то замените детали, такие как материнская плата или ПДУ
Крышка и сиденье быстро опускаются	Можно ли вернуть в исходное состояние после установки крышки на место?	Не подлежит восстановлению, замените сиденье
Последовательное переключение функций	Проверьте, не перешли ли вы в режим инженерной отладки?	Отключите прибор от сети и снова включите его через 1 минуту

Обслуживание Smart унитаза

Очистка умного унитаза

Протрите его мягкой влажной тканью, при необходимости вы можете использовать для этого салфетку с нейтральным моющим средством, после очистки обязательно вытрите насухо мягкой тканью.

Внимание: Материал изделия - пластик, который сам по себе не меняет цвет. В подавляющем большинстве случаев изменение цвета происходит из-за окисления, например, при контакте продукта с духами, средством для чистки унитазов, лаком для ногтей и другими жидкостями которые не были своевременно вытерты, что приводит к окислению поверхности изделия. Отдельные пользователи на сиденье размещают дополнительную накладку на сиденье, поверхность накладки, как правило, изготовлена из нескользящей резины, а длительное нагревание и высокая влажность окружающей среды приводят к изменению цвета в местах контакта с сиденьем.

Очистка керамики

Используйте мягкую влажную ткань, при сильном загрязнении керамики вы можете воспользоваться специальным средством для очистки керамики от загрязнений.

Внимание: Не используйте чистящие средства на основе хлора и кислоты.

Очистка насадок

1. Пожалуйста, регулярно чистите форсунку: приготовьте зубную щетку и мягкую ткань, встаньте с сиденья, нажмите кнопку "очистка" на пульте дистанционного управления (в зависимости от моделей режим работы различен), распылитель выдвинут.

2. Возьмитесь за распылитель чистящего средства, протрите распылитель и насадку зубной щеткой и мягкой тканью.

Примечание: Не прилагайте чрезмерных усилий, в противном случае может быть поврежден распылительный стержень или насадка.



Очистка фильтра углового клапана

1. Своевременно очищайте фильтр (или заменяйте его) в соответствии с местным качеством воды.

2. Пожалуйста, своевременно очищайте фильтр (или заменяйте его), когда будет обнаружено снижение эффективности очистки. Отвинтите фильтр с помощью монеты, вращая его против часовой стрелки, очистите его зубной щеткой и т.п., а затем снова установите на впускной угловой клапан.

Осторожно: Рекомендуется чистить фильтр раз в 1-2 месяца. Не используйте вышедшие из строя фильтры повторно.

Внимание: Категорически запрещается ополаскивать изделие водой во время технического обслуживания.

Технические характеристики

Наименование товара		Smart унитаз	
Устройство очистки	Входное напряжение	~ 220V 50Hz	
	t° воды на входе	4° C - 35° C	
	Давление воды на входе	0,20MPa - 0,35MPa	
	Температура теплой воды	Четырехступенчатая регулировка (при комнатной температуре ~ около 40° C)	
	Скорость потока очистки	Гигиенический душ	~ 0,5mm ~ 0,81 мин (динамическое давление 0,2MPa)
		Женский гигиенический душ	
	Положение насадки	Гигиенический душ	~ 60mm ~ 110 mm
		Женский гигиенический душ	
	Мощность нагревателя	1600W	
	Предохранительное устройство	Датчики потока, датчики температуры воды, температурные переключатели, температурный предохранитель	
Номинальная мощность	1300W (температура входа воды 15° C, скорость потока 680 ml/min)		
Устройство сушки	Скорость обдува	≥ 4m/s	
	Температура воздуха	Четырехступенчатая регулировка (при комнатной температуре ~ около 55° C)	
	Мощность нагрева при сушке	250W	
	Предохранитель	Температурный сенсор и предохранитель	
Сиденье	Температура поверхности	Четырехступенчатая регулировка (при комнатной температуре ~ около 40° C)	
	Мощность подогрева сиденья	45W	
	Предохранитель	Температурный сенсор и предохранитель	
	Структура переключателя	Амортизация сиденья и крышки	

Внимание:

1. Давление воды на входе, в приведенной выше таблице, подходит для моделей без инсталляции с накопителем.

2. Требования к давлению воды для моделей с накопителем: Диапазон давления подачи воды для промывки керамики составляет 0,20 - 0,35 МПа (статическое давление); для достижения наилучшего эффекта очистки, давление воды для очистки воды должно быть ≥ 0,20 МПа (динамическое давление), а для обеспечения потока воды в потоке 2,31/10 с или более максимальное давление воды должно быть ≤ 0,35 МПа (статическое давление).

Товарная накладная



Smart унитаз
1x



Пульт ДУ (включает в себя кронштейн
для ПДУ с двусторонним скотчем)
1x



Фланцевое кольцо
1x



Инструкция по
эксплуатации
1x



Угловой клапан
1x